

CEDEC2023 スポンサー募集要項

▶ 2023.8/23(水)-25(金)



一般社団法人
コンピュータエンターテインメント協会

CEDEC運営委員会

2023/5/10更新

CEDEC（コンピュータエンターテインメントデベロッパーズカンファレンス）は、業界団体CESA主催によるコンピュータエンターテインメント業界全体の技術力向上を目的とした国際的なカンファレンスです。業界や産学官の垣根を越え最新技術やビジネス情報を共有する場として、東京ゲームショウと並ぶ重要なイベントの1つとして位置付けられています。2022年は3日間で208セッション、約9,740名が参加。40社を超える企業様にご協賛いただきました。

長らく続くCOVID-19の影響により、CEDECは2020年より開催形態をオンラインに移行して対応してきました。オンライン開催により、遠方からの参加が容易になるなど様々なメリットが享受できましたが、一方で、CEDECの開催目的の1つである技術交流の機会が減ってしまったのも事実です。

現状のコロナ禍を鑑みると、CEDECを以前のようにオンサイトで開催するのは、まだ難しい状況です。CEDEC2023は、昨年までのノウハウを生かしたオンライン開催をベースとしつつ、限定的なリアル開催も行う、ハイブリッド形式で開催します。

CEDEC2023では、オンライン、リアル、それぞれに対応したスポンサープログラムを用意し、皆様のビジネスチャンスとなる場をご提供します。ぜひ、CEDECへの協賛をご検討くださいますよう、お願い申し上げます。



CEDEC2023 スポンサープログラムのご案内

- ・開催日時：2023年8月23日(水)～25日(金)
- ・主催：一般社団法人コンピュータエンターテインメント協会(CESA)
- ・開催形式：ハイブリッド開催
- ・会場：パシフィコ横浜・ノース (横浜市西区みなとみらい)
- ・ライブ配信：全講演をオンラインにてライブ配信
- ・タイムシフト配信：8月24日(木)～9月4日(月) am.10:00
- ・予定セッション数：200
- ・受講者数（講演者・関係者含む）：10,000名（予定）
うち現地会場受講者数：最大1,200名（予定）
- ※過去実績：2022年（オンライン開催） 9,739名
2021年（オンライン開催） 7,616名
- ・テーマ：Resurrection in a New World.（新しい世界での復活）
- ・併催イベント：CEDEC AWARDS、Developers' Night

前年開催実績(受講者属性、メディア)

1. 参加者数

- ・受講者 9,270名
- ・講演者、関係者 469名

総参加者数 9,739名

2. メディア

- 1) メディア登録数 (テレビ、新聞、雑誌、Web)
28メディア
- 2) 掲載記事数
事前：148件
事後：220件
(会期中に掲載されたものを含む)
合計：368件

3. 受講者属性

・現在の主な職種

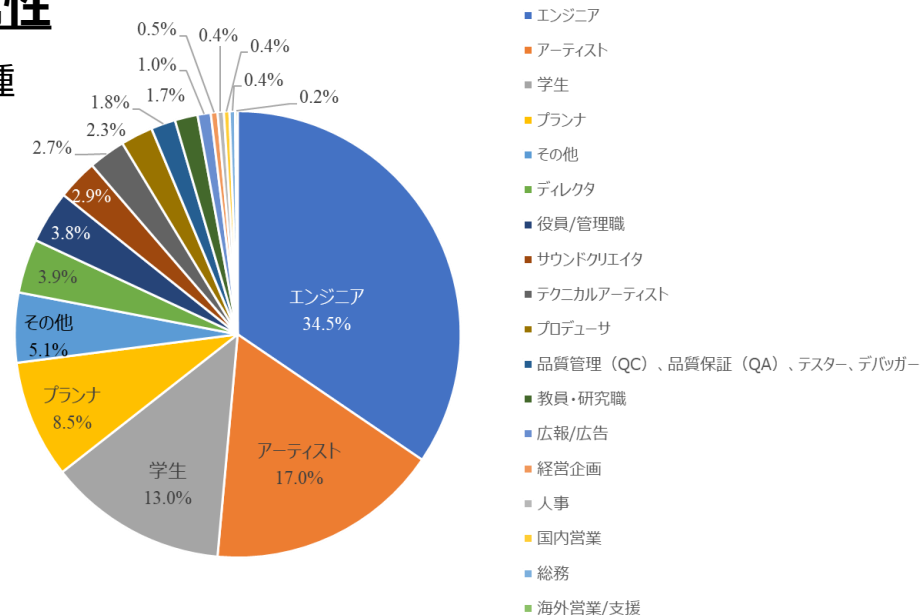

・所属する法人の業種

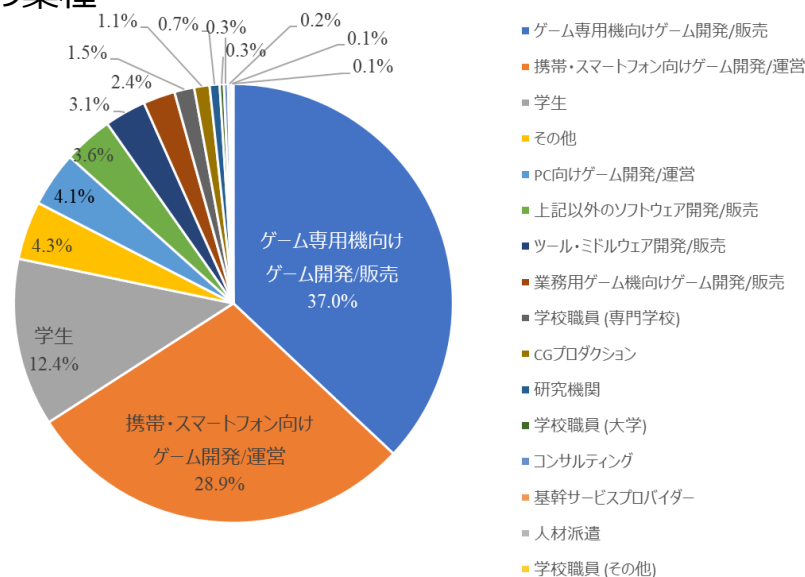

■ 公式WEBアクセス実績

(2022/7/1～2022/9/30)

ページビュー： 2,074,400

訪問数： 418,800

ユーザー数： 137,036

平均滞在時間： 6分15秒

■ CEDiLアクセス実績

(2022/8/24～12/31)

ページビュー： 236,182

訪問数： 70,605

ユーザー数： 37,311

平均滞在時間： 1分07秒

■ ライブ配信実績

(2022/8/23～2022/8/25)

総視聴回数： 86,191回

※セッションごとのユニーク数の集計

■ タイムシフト配信実績

(2022/8/24～2022/9/5)

総視聴回数： 58,835回

※5分以上視聴したセッションごとのユニーク数の集計

ハイブリッド開催における受講スタイル

今年のCEDECはハイブリッド開催です。

セッションを聞くためには「受講パス」の購入が必要ですが、スポンサーセッションやCEDEC AWARDSなどは、YouTubeで無料配信します。※スポンサーセッションのみアーカイブも行います
現地会場での受講が可能なレギュラーパスは限定数を販売します。

- ①[受講パス必要]レギュラーパス：現地会場でセッションを受講する
- ②[受講パス必要]レギュラーパス、オンラインパス：ライブ配信でセッションを受講する
- ③[受講パス必要]レギュラーパス、オンラインパス：タイムシフト配信でセッションを受講する
- ④[受講パス不要]YouTubeでセッションを受講する

※スポンサーセッションのYouTubeでの配信は、任意で選択が可能です。

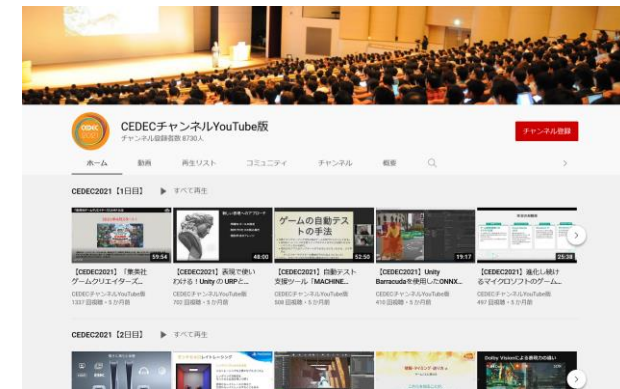

[任意]CEDECチャンネルYouTube版

①ブランディング

受講者の職種はエンジニア、アーティスト、テクニカルアーティスト、プロデューサー、ディレクター、サウンドクリエイターなど、ゲームを中心とするエンタテインメント業界から開発者が集まります。

業界をリードする先進的な企業であること、先進的な製品／サービスをお持ちであることをアピールできる機会になります。

②セールスプロモーション

目的意識をもった受講者に対して、展示ブースやスポンサーセッションにより、直接的なアプローチが可能です。

個人情報も取得できます。スポンサーセッションでは、オンライン受講者の個人情報を提供します。現地会場では、セッション会場や展示ブースで、来場者バッジをバーコードリーダー（有料レンタル）で読み取ることで個人情報の取得が可能です。

③より広いリーチの獲得

スポンサーセッションでは、CEDECのYouTubeチャンネルでの無料配信を選択いただくことで、より広いリーチを獲得でき、ゲーム・エンタテインメント業界に広く情報を届けることが可能です。

前年度開催実績 スポンサー一覧

■ ゴールドスポンサー



■ シルバースポンサー



Sony Interactive Entertainment



■ PRプログラムスポンサー



■ システム協賛



■ 機材協賛



メニュー一覧

メニュー				会員価格 (税別)	一般価格 (税別)	ポイント	ページ
展示ブース	1	展示ブース	早期申込	360,000	410,000	4	13~14
	2		通常	400,000	460,000		
	3	展示ブース (3テーブル)	早期申込	520,000	600,000	6	
	4		通常	570,000	660,000		
	5	書籍販売コーナー	ロイヤリティ(売上の5%)	30,000 +ロイヤリティ	40,000 +ロイヤリティ	1	
スポンサーセッション	6	スポンサーセッション(60分) オンライン受講のみ	早期申込	680,000	780,000	8	16~18
	7		通常	800,000	920,000		
	8	スポンサーセッション(60分) 現地会場受講あり	早期申込	720,000	830,000	8	
	9		通常	850,000	980,000		
	10	スポンサー・ショートセッション(25分) オンライン受講のみ	早期申込	370,000	430,000	4	
	11		通常	440,000	510,000		
	12	スポンサー・ショートセッション(25分) 現地会場受講あり	早期申込	390,000	450,000	4	
13	通常		470,000	540,000			
現地会場広告	14	エントランスバナー		300,000	350,000	3	19
ウェブ/メール広告	15	メール広告	5行広告	300,000	350,000	3	20
	16	公式ウェブサイト広告	Aタイプ (トップページ) ※ 5枠限定	500,000	580,000	5	21
	17		Bタイプ (トップページ) ※ 5枠限定	300,000	350,000	3	
	18		Cタイプ (マイページ) ※ 5枠限定	250,000	290,000	3	
	19		Dタイプ (セッション一覧ページ) ※ 7枠限定	200,000	230,000	2	
	20	ライブ配信ページバナー広告		250,000	290,000	3	22
21	タイムシフト配信ページバナー広告		200,000	230,000	2	23	
公式ガイドマップ	22	公式ガイドマップ広告	出展社	600,000	690,000	6	24
協賛メニュー	23	Developers' Night 協賛	プラチナ		2,000,000	24	25
	24		ゴールド		1,000,000	12	
	25		シルバー		500,000	6	
	26	ウエルカムレセプション協賛	プラチナ		1,000,000	12	26
	27	CEDEC AWARDS協賛	プラチナ		1,000,000	12	27
	28		ゴールド		320,000	4	
	29	機材協賛	協賛金額、協賛特典はご相談の上決定			0	28
	30	Wi-Fi協賛	SSIDの命名権		1,000,000	12	29
幕間広告	31	セッション間PV	1日/1ch	210,000	240,000	2	30
	32		スポット	50,000	60,000	1	
年間広告	33	CEDiバナー広告	Aタイプ	200,000	230,000	2	31
	34		Bタイプ	70,000	80,000	1	
公式サイト	35	スポンサータグ			1,000,000	10	32
オプション	36	セッション部屋貸切	詳細は、お問い合わせください		3,000,000~	30~	33
	37	交流ラウンジスペース利用プラン	詳細は、お問い合わせください		2,000,000~	20~	34
	38	会議室貸出 (取材対応・商談・打合せ用)	3日間利用 詳細は、お問い合わせください			0	35

※会員料金の「会員」とは、一般社団法人コンピュータエンターテインメント協会 (CESA) 会員を指します。

※協賛メニューは申込多数の場合、過去実績を優先します。

※例年設定していた展示ブースとスポンサーセッションのセット割引は、展示ブースの設置スペースに限りがあるため、本年は見送ります。

本年より、一般社団法人コンピュータエンターテインメント協会（CESA）の会員向けの料金を新たに設けました。

一部の協賛メニューを除き、会員料金と一般料金を設定しています。

一般社団法人コンピュータエンターテインメント協会（CESA）へのご入会に関するお問い合わせは、当協会事務局（03-6302-0231）までお問い合わせください。

会員料金の適用は、6月末までの入会申込を対象とさせていただきます。

入会のご案内URL

<https://www.cesa.or.jp/about/admission/procedures.html>

The screenshot shows the CESA website header with the logo and navigation menu. The main content area is titled "協会案内" (Association Information) and includes a sidebar with a table of contents and a main section for "入会のご案内" (Admission Information). The table of contents lists items like "協会概要", "目的と事業", "協会組織", "役員一覧", "会員一覧", "沿革", "情報公開", "関連団体・官公庁", "入会のご案内", and "ゲーム業界調査データ". The main section has a sub-section "入会手続き" (Admission Procedure) with a link to "ご入会について" (About Admission) and a text box containing the following text: "ご入会につきましては当協会にご来遊いただき、担当役員による面談を行わせていただきます。入会書類につきましては、面談当日にお渡しいたします。" Below this is another sub-section "ご入会の流れ" (Admission Flow) with a text box containing: "面談の際に入会書類一式をお渡しいたします。お持ち帰りいただき、必要事項をご記入の上、当協会事務局までご返送ください。受領後、理事会での入会審議を経てご入会となります。"

スポンサーポイントプログラム

従来は、スポンサーのグレードをお申し込み金額に応じて設定していましたが、CESA 会員料金の適用に伴い金額が複雑化したので、本年よりお申し込みの合計ポイント数による区分に変更します。

スポンサーメニューには、「展示ブース：4ポイント」、「スポンサーセッション（60分）：8ポイント」など、メニューの内容に応じてポイントが割り振られています。
※ポイントの詳細は、10ページの表をご参照ください。

スポンサー各社は、お申し込みメニューの合計ポイント数に応じて、下記のとおり、プラチナスポンサー、ゴールドスポンサー、シルバースポンサー、PRプログラムスポンサーの4つに区分されます。

「公式WEBサイト」のスポンサー一覧にロゴを掲載する際は、PRプログラム、シルバー、ゴールド、プラチナの順にスポンサーロゴが大きくなります。

プラチナ、ゴールドの各スポンサーは、現地会場で配布する「公式ガイドマップ」にもロゴが掲載されます。

プラチナスポンサー	: 80ポイント以上
ゴールドスポンサー	: 50ポイント以上
シルバースポンサー	: 20ポイント以上
PRプログラムスポンサー	: 19ポイント以下

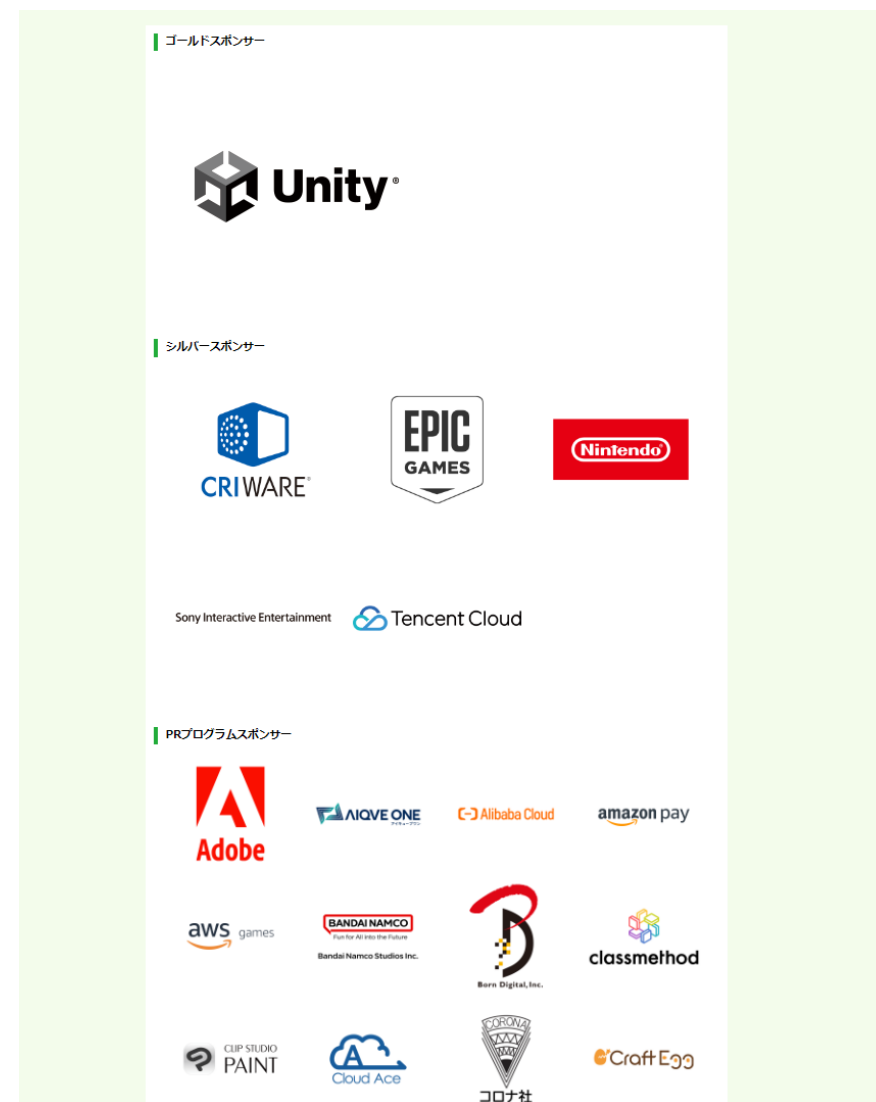

公式WEBサイト掲載例

- ・ CEDEC会場の1F交流ラウンジにスポンサー企業による展示エリアを設置します。
- ・ 多くの受講者が滞留し、展示ブースへの接触機会の増加が期待できます。

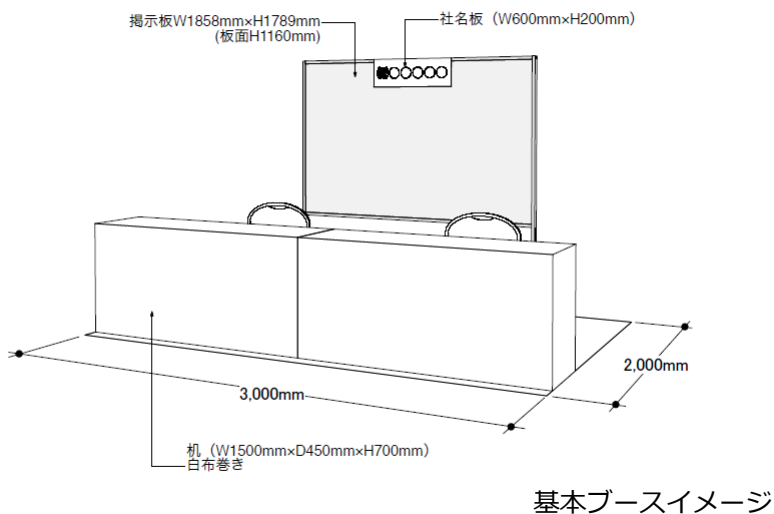

※ブースの仕様は変更する場合があります。

【仕様】

- ブーススペース 3m×2m
- 会議テーブル (w1500 d450 h700) ×2クロスがけ
- イス ×2
- 掲示板 (w1858 h1789 (板面 h1160)) ×1
- 社名サイン (w600 h200、角ゴシック)
- 電源幹線工事 (1kW)、電気使用料
- お申込に含まれるもの
レギュラーパス×1

※3テーブルでのご出展も可能です。
(ブーススペース 4.5m×2m、会議テーブル・イス×3)

【価格】

早期申込 (会員料金)	360,000円 (税別)
早期申込 (一般料金)	410,000円 (税別)
通常申込 (会員料金)	400,000円 (税別)
通常申込 (一般料金)	460,000円 (税別)

3テーブル

早期申込 (会員料金)	520,000円 (税別)
早期申込 (一般料金)	600,000円 (税別)
通常申込 (会員料金)	570,000円 (税別)
通常申込 (一般料金)	660,000円 (税別)

※会員料金の「会員」とは、一般社団法人コンピュータエンターテインメント協会 (CESA) 会員を指します。

※注意) ブース前の集客範囲について

「ブースの机の幅 × ブースの机より1.5mまでの範囲」

会場側より、多くの集客に注意が入った経緯から一定の規定を設けさせていただくこととなりました。



2019の様様

【一次申込締切 (早期申込締切) : 5月31日 (水) /最終締切日 : 7月3日 (月)】

5月31日 (水) までに募集枠数を超える申込があった場合は抽選を行います。6月1日以降は先着順の受付になります

■ お申込について

- ・ 展示ブース位置の決定方法は、38ページの「展示ブースの位置について」をご参照ください。
- ・ 出展ブースエリアでのプレゼンテーション、物品の販売はできません。
- ・ 出展社数により、ブースレイアウトが変更になる場合がございます。
- ・ お申込1枠につき、レギュラーパス1名分が含まれます。

■ オプションメニュー

ご希望に応じて以下のオプションをお申し込みいただけます。

◇ インターネット回線（有線）

- ・ フレッツ光ネクスト ファミリーギガライン（IP 0）

◇ カタログスタンド

- ・ A4サイズ12段（w250 d550 h1700）

◇ 追加電気容量

※パシフィコ横浜の価格変更にともない価格が変更になる場合があります。詳細は、事務局までお問い合わせください。

◇ バーコードリーダー

CEDEC会場内では来場者がバーコード付き受講パスを着用しています。各展示ブースにて専用リーダーで来場者のバーコードを読み取ることで、会期後、来場者の個人情報のデータを受け取ることができます。

※来場者のバーコードのスキューンは、各スポンサー様にて行っていただきます。

- ・ 登録数無制限（1台）= 40,000円（税別）
- ・ 登録数従量制（1台）= 20,000円（+登録数×30円）（税別）
- ・ 追加リーダー = 8,000円/1台（税別）

その他ご希望がありましたら事務局までご相談ください。

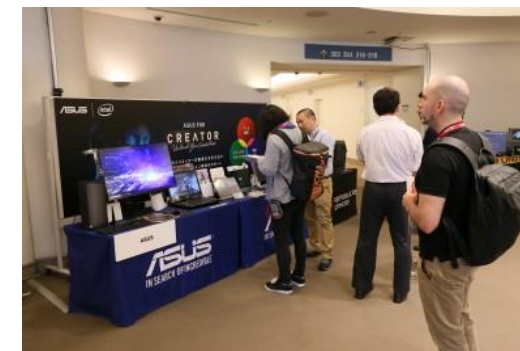

2019の様様

【一次申込締切（早期申込締切）：5月31日（水）/最終締切日：7月3日（月）】

5月31日（水）までに募集枠数を超える申込があった場合は抽選を行います。6月1日以降は先着順の受付になります

[5] 書籍販売コーナー

抽選

- CEDEC会場の1F交流ラウンジにコンピュータエンターテインメント開発の関連書籍を販売する「CEDEC書房」を設けます。
- 参加者と直接コミュニケーション出来る他、値引き販売やサンプリング等、通常の書店販売では出来ないサービスをご提供いただけます。
- 著者によるサイン会など販促イベントも実施可能です。



2019の様様

【仕様】

- ブーススペース 2m×2m×1 クロスがけ
 - 会議テーブル (w1500 d450 h700)
 - イス ×1、掲示板 ×1
 - 場所：1F 交流ラウンジ
 - 販売方式：各ブースによる個別販売
- ※本プランでは書籍の販売のみ可能です。書籍以外の販売や商品の展示はできません。

【価格】

- 会員料金：30,000円（税別）+ロイヤリティ（売上の5%）
一般料金：40,000円（税別）+ロイヤリティ（売上の5%）
- ・複数出店可。
 - ・会期終了後に売上を報告いただきます。ロイヤリティとして売上の5%をご請求いたします。

■お申し込みについて

- ・5月31日までに申込のあったブースは、申込数の多い順に位置を選択いただけます。それでも複数ある場合は抽選で優先順を決定します。
- ・6月1日以降にお申し込みの企業には、5/31までに申込のあった企業のブース位置が決定した後、順次ご案内します。
- ・申込状況により事務局より場所を指定させていただくなどご希望に沿えない場合があります。

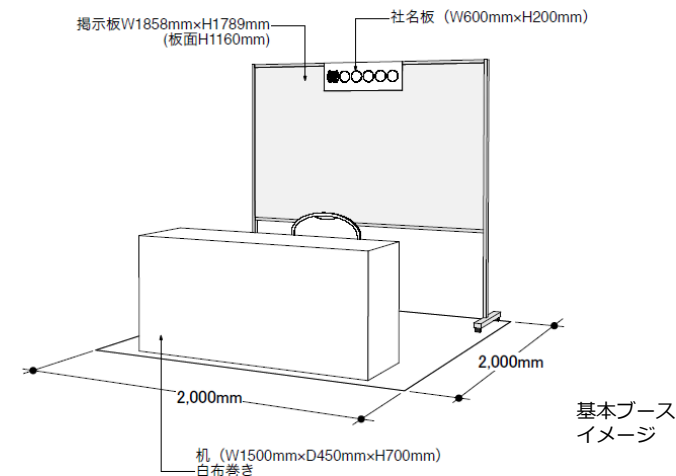

【一次申込締切：5月31日（水）/最終締切日：7月3日（月）】

5月31日（水）までに募集枠数を超える申込があった場合は抽選を行います。6月1日以降は先着順の受付になります

【実施形式】 CEDEC2023はリアルとオンラインのハイブリッド開催になります。

スポンサーセッションには、「現地会場受講あり」と「オンライン受講のみ」の2種類があります。

※申込状況次第で「オンライン受講のみ」とさせていただく場合がございます。

■ 現地会場受講あり

- ・ 受講対象者：現地会場受講者（レギュラーパス購入者）およびオンライン受講者（オンラインパス購入者）
- ・ 講演方法：会場に来場し講演する（現地講演）
- ・ 会場規模：50名 ※100名会場は一定数希望が集まった場合対応します。ご希望の場合は別途ご相談ください。

■ オンライン受講のみ

- ・ 受講対象者：オンライン受講者（オンラインパス購入者）
- ・ 講演方法：以下の3つから選択
 1. 会場に来場し講演する（現地講演）
 2. 事前収録した動画を提供する（動画講演）
 3. リモート（ZOOM）で講演する（リモート講演）

配信方法（現地会場受講あり、オンライン受講のみ 共通）※自社手配によるライブ中継、録画配信は禁止とさせていただいております。

- ・ ライブ配信（全セッション対象）
 - 視聴対象：CEDEC2023レギュラーパス、CEDEC2023オンラインパス購入者
 - 配信期間：ライブ配信
- ・ タイムシフト配信（全セッション対象）
 - 視聴対象：CEDEC2023レギュラーパス、CEDEC2023オンラインパス購入者
 - 配信期間：講演翌日～2023/9/4 AM10:00予定 ※配信期間は、期限の延長等、変更になる場合があります。
- ・ YouTube無料ライブ配信／アーカイブ（希望セッションのみ対象・任意選択）
 - 視聴対象：視聴者の制限なし ※視聴者の個人情報は取得できません。
 - 配信期間：ライブ配信＋アーカイブ配信

【一次申込締切（早期申込締切）：5月31日（水）/最終締切日：7月3日（月）】

※視聴者の個人情報の提供を希望する場合の締切日：6月26日（月）

5月31日(水)までに募集枠数を超える申込があった場合は抽選を行います。6月1日以降は先着順の受付になります

【仕様】

- ・ 講演時間：60分または25分
- ・ 付帯設備：マイクセット、インターネット回線(有線、1カ所)
カメラ：カメラ1台、固定撮影
※講演者の映像とプレゼンデータをスイッチングして配信します。

【価格】

・ スポンサーセッション (60分) オンライン受講のみ	早期申込 (会員料金)	680,000円 (税別)
	早期申込 (一般料金)	780,000円 (税別)
	通常申込 (会員料金)	800,000円 (税別)
	通常申込 (一般料金)	920,000円 (税別)
・ スポンサーセッション (60分) 現地会場受講あり	早期申込 (会員料金)	720,000円 (税別)
	早期申込 (一般料金)	830,000円 (税別)
	通常申込 (会員料金)	850,000円 (税別)
	通常申込 (一般料金)	980,000円 (税別)
・ スポンサー・ショートセッション (25分) オンライン受講のみ	早期申込 (会員料金)	370,000円 (税別)
	早期申込 (一般料金)	430,000円 (税別)
	通常申込 (会員料金)	440,000円 (税別)
	通常申込 (一般料金)	510,000円 (税別)
・ スポンサー・ショートセッション (25分) 現地会場受講あり	早期申込 (会員料金)	390,000円 (税別)
	早期申込 (一般料金)	450,000円 (税別)
	通常申込 (会員料金)	470,000円 (税別)
	通常申込 (一般料金)	540,000円 (税別)

※会員料金の「会員」とは、一般社団法人コンピュータエンターテインメント協会 (CESA) 会員を指します。

【一次申込締切 (早期申込締切) : 5月31日 (水) /最終締切日 : 7月3日 (月)】

※視聴者の個人情報の提供を希望する場合の締切日 : 6月26日 (月)

5月31日(水)までに募集枠数を超える申込があった場合は抽選を行います。6月1日以降は先着順の受付になります

【お申し込みについて】

- ・セッションの講演日時の決定方法は、38ページの「スポンサーセッションの講演日時について」をご参照ください。
- ・5/31までに募集枠数を超える申込があった場合は抽選を行います。(6/1以降は先着順)
- ・タイムシフト配信が困難な場合はスポンサーセッションのお申し込みができません。

【申し込みに含まれるもの】

- ・お申込1枠につき、レギュラーパス1名分
- ・セッション記録映像のご提供
- ・ライブ配信、タイムシフト配信での貴社セッション視聴者の個人情報のご提供（タイムシフト配信は5分以上の視聴者のみ対象）
 - 氏名、メールアドレス、勤務先、部署、役職、職種
 - ※視聴者の個人情報の提供を希望する場合の締切日は6月26日（月）です。締切日を過ぎてからお申し込みいただいた場合、個人情報の提供はできません。
 - ※現地会場の受講者の個人情報取得もご希望の場合は、下記バーコードリーダーレンタルを別途お申し込みください。

【バーコードリーダー】※「現地会場受講あり」を申込の場合

・CEDEC会場内では来場者がバーコード付き受講パスを着用しています。貴社セッション会場入口にて専用リーダーで来場者のバーコードを読み取ることで、会期後、受講者の個人情報のデータを受け取ることができます。

※来場者のバーコードのスキューンは、各スポンサー様にて行っていただきます。

- ・登録数無制限（1台）= 40,000円（税別）
- ・登録数従量制（1台）= 20,000円（+登録数 x 30円）（税別）
- ・追加リーダー = 8,000円 / 1台（税別）

【受講者のセッション参加について】

・主催者では事前受講登録は行わず、受講者は当日好きなセッションを選んで受講いたします。事前登録を実施したい場合は自社にてお願いいたします。（CEDEC公式ウェブサイトから自社で用意する受付フォームへのリンク等は可能）

【通訳の手配について】

- ・有料にて紹介可能ですので、別途事務局までご相談ください。

【一次申込締切（早期申込締切）：5月31日（水）/最終締切日：7月3日（月）】

※視聴者の個人情報の提供を希望する場合の締切日：6月26日（月）

5月31日(水)までに募集枠数を超える申込があった場合は抽選を行います。6月1日以降は先着順の受付になります

[14] エントランスバナー

抽選

- ・1F交流ラウンジ入口付近に大型のバナーを掲出します。
- ・総合受付の導線上に配置します。
- ・展示ブースもしくは協賛メニューのいずれかをご利用いただくスポンサー企業に限ります。

【仕様】

サイズ：W2400×H1800 (mm)

素材： スチレンボード自立式

掲示場所： 1F交流ラウンジ入口、総合受付付近

設置可能数：4カ所

【価格】 ※広告1カ所あたり。複数申込可

会員料金：300,000円 (税別)

一般料金：350,000円 (税別)

※会員料金の「会員」とは、一般社団法人コンピュータエンターテインメント協会 (CESA) 会員を指します。

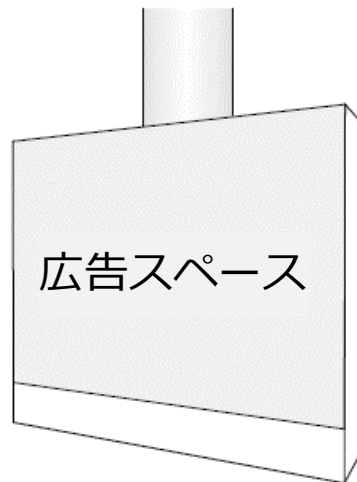
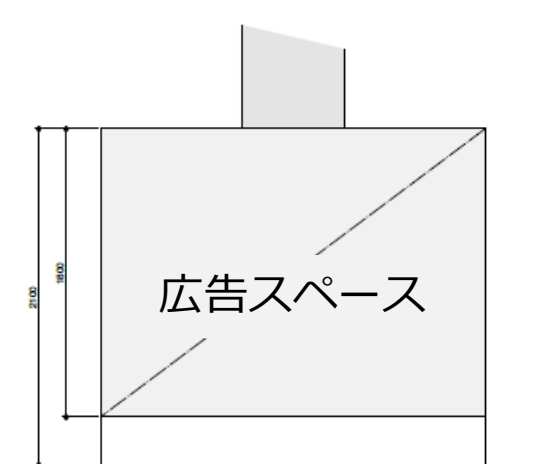
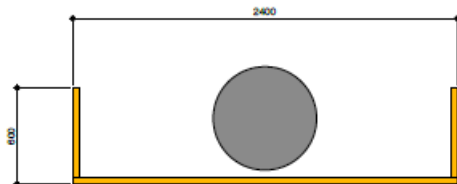

設置イメージ

■1F エントランスバナー

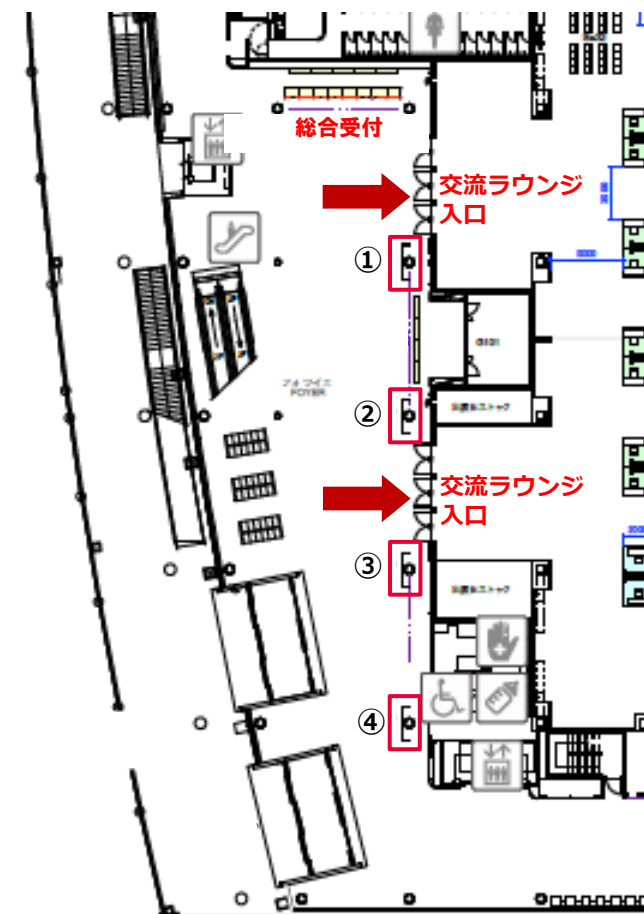

掲示場所

【一次申込締切：5月31日（水）/最終締切日：7月28日（金）】

5月31日（水）までに募集枠数を超える申込があった場合は抽選を行います。6月1日以降は先着順の受付になります

- ・メールマガジン「CEDEC EXPRESS」に掲載する5行広告の配信が可能です。
- ・CEDECのメールニュース登録者へ

CEDEC2023（コンピュータエンターテインメントデベロッパーズカンファレンス2023）
ニュースレター[CEDEC EXPRESS]
2023/**/**
<https://cedec.cesa.or.jp/>

■TOPICS

- ▼【お急ぎください】レギュラーパスの早期割引は本日まで！
- ▼【こちらも締切迫る！】あなたの一票がCEDEC AWARDSを決める！<本日まで>
- ▼【ハイライトセッション】アドバイザーボード推薦の3本！
- ▼【無料】スポンサーセッション受講登録受付中！
- ▼新着セッション公開中

---<PR>---

1 ○×△□●×▲■ ○×△□●×▲■ ○×△□●×▲■ ○×△□●×▲■ ○×△□

2

3

4

5

---<PR>---

- ▼【お急ぎください】レギュラーパスの早期割引は本日まで！

3日間にわたりすべてのセッションの受講が可能となる「レギュラーパス」のお申し込み適用される<早期割引>は、本日のお申し込み分までとなります。
ぜひ、この機会にお申し込みください！

●受講申込ページ

<https://cedec.cesa.or.jp/2023/contents/howto.html>

【仕様】

送信先：受講者、講演者、ニュースレター登録者
送信登録先：13,000件以上（2023年2月現在）
配信可能期間：8月25日（金）まで

・5行広告

※ニュースレター「CEDEC EXPRESS」への差し込みとなります。
※1回の配信につき1社限定

掲載文字数：全角38文字×5行

【価格】

会員料金：300,000円（税別）
一般料金：350,000円（税別）

※「CEDEC EXPRESS」の配信スケジュールにより、ご希望の日程で配信できない場合がございますので予めご了承ください。

※会員料金の「会員」とは、一般社団法人コンピュータエンターテインメント協会（CESA）会員を指します。

※5行広告のイメージ

【一次申込締切：5月31日（水）/最終締切日：7月3日（月）】

5月31日（水）までに募集枠数を超える申込があった場合は抽選を行います。6月1日以降は先着順の受付になります

[16~19] 公式ウェブサイト広告

抽選

- 公式ウェブサイトにバナー広告を掲載します。

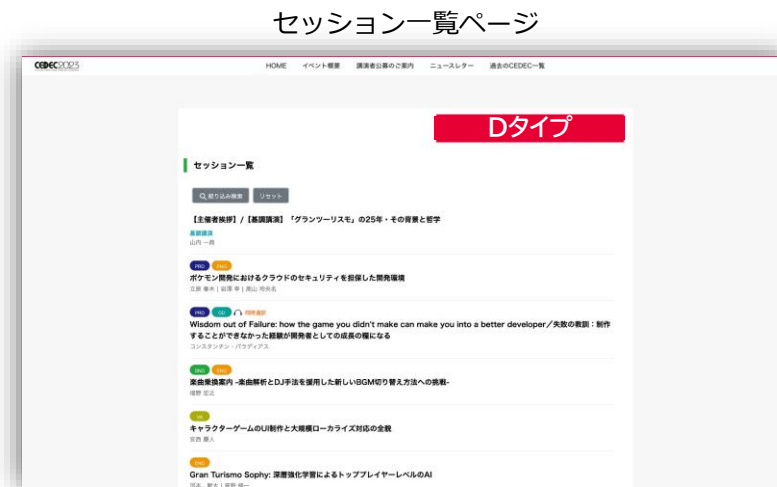

【仕様】

- 掲載期間：2023年6月下旬～2023年11月末
 掲載ページ - トップページ：(Aタイプ/Bタイプ)
 - マイページ：(Cタイプ)
 - セッション一覧ページ：(Dタイプ)

【価格・サイズ】

広告タイプ	表示	サイズ(ピクセル)	枠数	価格(税別)
Aタイプ	ランダム	w1110×h120	3	会員料金：500,000円/枠 一般料金：580,000円/枠
Bタイプ	ランダム	w1110×h70	5	会員料金：300,000円/枠 一般料金：350,000円/枠
Cタイプ	ランダム	w470×h70	5	会員料金：250,000円/枠 一般料金：290,000円/枠
Dタイプ	ランダム	w470×h70	7	会員料金：200,000円/枠 一般料金：230,000円/枠

ファイル形式：JPG、PNG形式(50KB以内)

※5/31までに募集口数を超える申込があった場合は、スポンサーセッション実施企業を優先のうえ、抽選を行います。(6/1以降は先着順)

※複数申込可

※広告サイズ、レイアウトは変更する場合があります。

※入稿方法やスケジュールについては、事務局までお問い合わせください。

■CEDEC 公式WEBアクセス実績 イベント開催前～終了時(2022/7/1~9/30)

ページビュー：2,074,400 訪問数：418,800
 ユーザー数：137,036 平均滞在時間：6分15秒

※会員料金の「会員」とは、一般社団法人コンピュータエンターテインメント協会(CESA)会員を指します。

【一次申込締切：5月31日(水) 最終締切日：7月3日(月)】

・ CEDEC2023のセッション動画のインターネットライブ配信の全ページにバナー広告を掲載します。

※ライブ配信はCEDEC2023パスをお申し込みいただいた方にご覧いただけます。ライブ配信ページへのアクセスは、受講者マイページにログイン後にメニュー一覧からアクセスします。



セッション動画配信サイトの掲載イメージ
※広告サイズ、レイアウトは変更する場合があります。

【仕様】

掲載期間：2023年8月23日～2023年8月25日

・ランダム表示（最大10枠まで）

【価格・サイズ】

バナー広告 1 枠(w470×h 70)

会員料金：250,000円（税別）／枠

一般料金：290,000円（税別）／枠

※会員料金の「会員」とは、一般社団法人コンピュータエンターテインメント協会（CESA）会員を指します。

ファイル形式：JPG、PNG形式（50KB以内）

※最大10枠までお申し込みを受け付けます。（複数申込可）

※5/31までに募集枠数を超える申込があった場合は抽選を行います。

（6/1以降は先着順）

※広告サイズ、レイアウトは変更する場合があります。

※入稿方法やスケジュールについては、事務局までお問い合わせください。

■ ライブ配信実績

配信期間：2022/8/23～2022/8/25

総視聴回数：86,191回 ※セッションごとのユニーク数の集計

【一次申込締切：5月31日（水）/最終締切日：7月28日（金）】

5月31日(水)までに募集枠数を超える申込があった場合は抽選を行います。6月1日以降は先着順の受付になります

・CEDEC2023のセッション動画を期間限定でインターネット配信する、タイムシフト配信サイトの全ページにバナー広告を掲載します。

※タイムシフト配信はCEDEC2023パスをお申し込みいただいた方にご覧いただけます。タイムシフト配信ページへのアクセスは、受講者マイページにログイン後にメニュー一覧からアクセスします。



セッション動画配信サイトの掲載イメージ
※広告サイズ、レイアウトは変更する場合があります。

【仕様】

掲載期間：2023年8月24日～2023年9月4日（予定）

・ランダム表示（最大10枠まで）

【価格・サイズ】

バナー広告1枠(w470×h70)

会員料金：200,000円（税別）／枠

一般料金：230,000円（税別）／枠

※会員料金の「会員」とは、一般社団法人コンピュータエンターテインメント協会（CESA）会員を指します。

ファイル形式：JPG、PNG形式（50KB以内）

※最大10枠までお申込を受け付けます。（複数申込可）

※5/31までに募集枠数を超える申込があった場合は抽選を行います。

（6/1以降は先着順）

※広告サイズ、レイアウトは変更する場合があります。

※入稿方法やスケジュールについては、事務局までお問い合わせください。

■タイムシフト配信実績

配信期間：2022/8/24～9/5

総視聴回数：58,835回 ※5分以上視聴したセッションごとのユニーク数の集計

【一次申込締切：5月31日（水）/最終締切日：7月28日（金）】

5月31日(水)までに募集枠数を超える申込があった場合は抽選を行います。6月1日以降は先着順の受付になります

●当日参加者へ配布するガイドマップに広告を掲載します。

※ 出展社への販売アイテムとなります。



2023ガイドブックサンプル

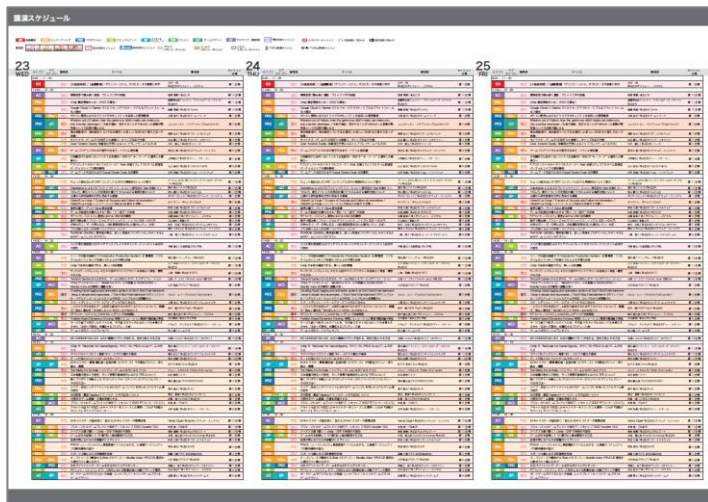

【媒体概要】

配布場所：受講者受付、セッション会場入口等にて無料配布

仕様：A2・マップ折り・両面オールカラー

折りたたんだサイズ：縦210×横120 (mm)

広告掲載面：裏表紙 (表4)

広告サイズ：縦210×横120 (mm)

【価格】

会員料金：600,000円 (税別)

一般料金：690,000円 (税別)

※会員料金の「会員」とは、一般社団法人コンピュータエンターテインメント協会 (CESA) 会員を指します。

※出展社とは、展示ブース、スポンサーセッションのいずれかをご利用いただく企業を指します。

※1社限定となります。5/31までに複数社の申込があった場合は抽選を行います。

【一次申込締切：5月31日 (水) /最終締切日：7月3日 (月)】

5月31日 (水) までに募集枠数を超える申込があった場合は抽選を行います。6月1日以降は先着順の受付になります

[23~25] Developers' Night協賛

優先

•Developers' Nightは講演者、受講者、招待者など約500名が参加する懇親パーティーです。

※ 本アイテムは協賛企業への優先販売アイテムとなります。ご希望の場合は事務局までお問い合わせください。

【開催概要】

日時：2023年8月24日(木)

19:30~21:30

定員：500名



2019の様様

	プラチナ	ゴールド	シルバー
価格	2,000,000円(税別)	1,000,000円(税別)	500,000円(税別)
枠数	1社限定	2社まで	3社まで
挨拶タイム	○(開会)	○	
パーティー中PV上映	○(60秒3種)	○(30秒)	
ロゴ露出	公式ガイドマップ	○	
	公式ウェブサイト	○	○
	会場サインボード	○	○
同時にブース出展申し込みの場合	通常料金で3テーブル分ご提供 小間位置優先選択権	通常料金で3テーブル分ご提供 小間位置優先選択権	
カタログ配布(カタログ置き場)	○	○	○
ネーミングライツ	○		
パーティーチケット	10枚	5枚	3枚

※カタログ、デモ映像は自社にてご用意いただきます。

【一次申込締切：5月31日(水) /最終締切日：7月28日(金)】

5月31日(水)までに募集枠数を超える申込があった場合は、前回申込実績の企業を優先します。
実績企業がない場合は、抽選を行います。6月1日以降は先着順の受付になります。

[26] ウェルカムレセプション協賛

優先

- CEDEC会期初日に講演関係者を歓迎するウェルカムレセプションを開催いたします。
- 参加は講演者限定となります。



2019の様様

		プラチナ
価格		1,000,000円(税別)
枠数		1社限定
ネーミングライツ		○
パーティー中PV上映・挨拶タイム		○
同時にブース出展申し込みの場合		通常料金で3テーブル分ご提供 小間位置優先選択権
ロゴ露出	公式ガイドマップ	○
	公式ウェブサイト	○
	会場サインボード	○

【開催概要】

日時：2023年8月23日(水)
19:15～21:15
定員：200～250名

※カタログ、デモ映像は自社にてご用意いただきます。

【一次申込締切：5月31日（水）/最終締切日：7月28日（金）】

5月31日(水)までに募集枠数を超える申込があった場合は、前回申込実績の企業を優先します。
実績企業がない場合は、抽選を行います。6月1日以降は先着順の受付になります。

CEDEC AWARDSは、コンピュータエンターテインメント開発の進歩へ顕著な功績のあった技術にフォーカスし、技術面から開発者の功績を称え表彰するものです。

		プラチナ	ゴールド
価格		1,000,000円（税別）	320,000円(税別)
枠数		1社限定	3社まで
ロゴ露出	開始前のPV上映	○（60秒）	○（30秒）
	視聴者へのPRメール(事後)	○	○
	公式ガイドマップ	○	○
	公式ウェブサイト	○	○
	配信用スライドロゴ掲出	○	○
	同時にブース出展申し込みの場合	通常料金で3テーブル分ご提供 小間位置優先選択権	-

※CEDEC AWARDSは、無観客によるオンライン配信を予定しています。

※PV映像やPRメール文章、掲出のロゴは自社にてご用意いただきます。

【一次申込締切：5月31日（水）/最終締切日：7月28日（金）】

5月31日(水)までに募集枠数を超える申込があった場合は、前回申込実績の企業を優先します。
実績企業がない場合は、抽選を行います。6月1日以降は先着順の受付になります

- ・会場内に設置する機材等への協賛です。
- ・具体的な内容、協賛金額、協賛特典については、ご相談の上決定いたします。事務局までお問い合わせください。

【募集内容】

- ・CEDEC会場内設備、映像撮影機材、音響機材、PC、ネットワーク機器などの物による支援。

【協賛特典】

- ・CEDEC公式ウェブサイトへの企業名/ロゴ掲載
- ・協賛機材設置場所での協賛社表記
- ・セッション間PV上映 等

■2022年実績

- ・システム協賛（合同会社 esa）
- ・機材協賛（PC）（TSUKUMO）

【一次申込締切：5月31日（水）/最終締切日：7月3日（月）】

- ・ 来場者向けに用意する会場内Wi-FiのSSIDおよびパスワードの命名権を提供します。
- ・ SSIDおよびパスワードは会場内に掲出するほか、会場マップに掲載します。

【仕様】

- ・ 1社限定
- ・ SSID：0～9、a～z、A～Z、- _の文字種で、最大32文字程度「!」は使用不可
- ・ パスワード：0～9、a～z、A～Z、- _の文字種で、10文字前後「!」は使用不可

【価格】

- ・ 1,000,000円（税別）

【備考】

同時にブース出展申し込みの場合、通常料金で3テーブル分ご提供。小間位置優先選択権の付与

【一次申込締切：5月31日（水）/最終締切日：7月3日（月）】

5月31日(水)までに募集枠数を超える申込があった場合は、前回申込実績の企業を優先します。
実績企業がない場合は、抽選を行います。6月1日以降は先着順の受付になります

- ・ライブ配信チャンネルで自社のプロモーション映像を上映いただくことが可能です。

【仕様】

- ・上映時間：セッション開始前
- ・映像の長さ：60秒以内

※映像の内容には制限があります。詳しくは41ページの「講演、広告出稿への留意事項」をご確認ください。

【価格】

- ・スポット ※セッション間の枠選択可
 - 会員料金：50,000円（税別）
 - 一般料金：60,000円（税別）
- ・1ch1日 ※チャンネル選択可（1ch全幕間7回）
 - 会員料金：210,000円（税別）
 - 一般料金：240,000円（税別）

※会員料金の「会員」とは、一般社団法人コンピュータエンターテインメント協会（CESA）会員を指します。

※タイムスケジュール等の詳細は7月以降に改めてご案内させていただきます。

【一次申込締切：5月31日（水）/最終締切日：7月3日（月）】

5月31日(水)までに募集枠数を超える申込があった場合は抽選を行います。6月1日以降は先着順の受付になります

・ CEDEC Digital Library (略称 : CEDiL/セディル) ウェブサイトの全ページにバナー広告を掲載します。

※CEDiLは毎年開催されるCEDECで発表された講演の資料を中心としたデジタルライブラリーです。CEDEC会期前後だけでなく通年でのアクセスが見込まれます。



Aタイプ
上1ヶ所
全ページ表示

Bタイプ
横2カ所まで
全ページ表示

※公式ウェブサイト掲載イメージ

【仕様】

掲載期間：2023年4月1日～2024年3月31日

・ ランダム表示 (最大5枠まで)

【価格・サイズ】

Aタイプ (w630×h55)	会員料金：200,000円 (税別) / 枠
	一般料金：230,000円 (税別) / 枠
Bタイプ (w240×h60)	会員料金：70,000円 (税別) / 枠
	一般料金：80,000円 (税別) / 枠

※会員料金の「会員」とは、一般社団法人コンピュータエンターテインメント協会 (CESA) 会員を指します。

ファイル形式：GIF形式 (20KB以内)

※Aタイプ、Bタイプともに最大5枠までお申込を受け付けます。(複数申込可)
 ※5/31までに募集枠数を超える申込があった場合は抽選を行います。(6/1以降は先着順)
 ※広告サイズ、レイアウトは変更する場合があります。
 ※入稿方法やスケジュールについては、事務局までお問い合わせください。

■ CEDiL公式WEBアクセス実績

イベント開催前～終了時 (2022/8/24～12/31)
 ページビュー数：236,182 訪問数：70,605
 ユーザー数：37,311 平均滞在時間：1分07秒

【一次申込締切：5月31日 (水) /最終締切日：7月3日 (月)】

5月31日(水)までに募集枠数を超える申込があった場合は抽選を行います。6月1日以降は先着順の受付になります

[35] スポンサータグ

- ・ CEDEC2023 公式サイトでのセッション情報を掲載したページに、指定のタグを表示いたします。
- ・ 自社製品に関連した内容のセッションを参加者に訴求することが可能です。



【仕様】

- ・ 掲載媒体
- ・ CEDEC2023 公式サイト
- ・ 掲載箇所
- ・ セッション情報、セッション一覧、セッションスケジュール

【価格】

1,000,000円（税別）／枠



※お申込みはツール・ミドルウェアメーカー様を対象とさせていただきます。

※タグの名称、デザインは原則として製品名といたします。製品名以外の場合は事務局にお問い合わせください。（製品と関連の無い名称、デザイン等ご希望に添えない場合がございます。）

※タグは指定サイズの画像イメージを掲載します。デザインは会社または製品ロゴとさせていただきます。

※タグの有無は、講演者自身の判断でチェックいただきます。講演者に向けたタグの説明文をセッション情報管理サイトへ掲載可能です。

※公式サイト掲載イメージ
(レイアウトは変更する場合があります。)

【申込締切日：7月3日（月）】

1日単位でセッション部屋をご活用いただけます。ワークショップを行うなど、ご利用用途はご要望に応じます。

会議室の規模、必要機材などはご相談の上決定します。

イメージ



セッション部屋

【会議室仕様】

ご相談

- ・利用可能な部屋によって大きさは異なります。
- ・商品展示のご利用の場合は、出展メニューをお申込みください。
- ・1日を通したセッション（レギュラー及びショート）、ラウンドテーブル、ワークショップなどご利用ください。
- ・セッションでのご利用の場合、タイムテーブルに沿った形で実施いただきます。その場合ライブ配信、タイムシフト配信も行います。
- ・ラウンドテーブル、ワークショップでご利用の場合、CEDECでのライブ配信、タイムシフト配信はご利用いただけません。
- ・自社プラットフォームでのライブ配信はお控えください。
- ・部屋のネーミングライツをご利用いただけます。

【価格】

3,000,000円（税別）～

※詳細は事務局までお問い合わせください。

[37] 交流ラウンジスペース利用プラン

1階の交流ラウンジの休憩エリアの一部スペースをご利用いただけます。

交流ラウンジにいる参加者を呼び込み、プロモーションやワークショップなどにご利用いただけます。

規模や必要機材などの詳細は、ご相談の上決定します。

イメージ



交流ラウンジ

【会場仕様】

ご相談（1枠）

- ※1日単位でのご利用となります。
- ※パーティションで区切るなど、仕様はご相談となります。
- ※音の干渉を避けるため、マイクのご利用はお控えください。
- ※会期2日目のDevelopers' Nightの前に撤収となります。

【価格】

2,000,000円（税別）～

※詳細は事務局までお問い合わせください。

取材対応・商談・お打ち合わせなどに利用いただける会議室です。

出展メニューもしくは協賛メニューのいずれかをご利用いただくスポンサー企業に限ります。

イメージ

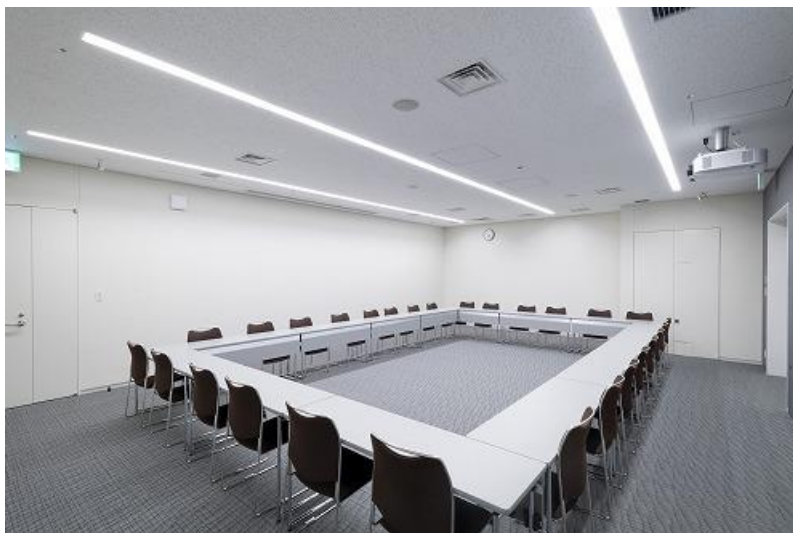

小会議室

【仕様】

小会議室 面積76㎡～

※利用可能な部屋によっては大きさは異なります。
※本プランでは取材対応・商談・お打ち合わせ等でご利用可能です。講演、展示、デモなど参加者に向けたPRを行う場合は、出展メニューをお申し込みください。

【価格】

3日間：220,000円（税別）～

※詳細は事務局までお問い合わせください。

CEDEC2023 スポンサープログラムお申し込み

1. お申し込み方法

・ CEDEC2023公式サイト (URL <https://cedec.cesa.or.jp/2023/sponsor>) より「スポンサープログラム申込書」をダウンロードし、必要事項をご記入のうえ、E-mailにて事務局(sponsor@cedec.jp)までお送りください。

2. ご請求について

・ 申込書を受理後、事務局より順次請求書を発行いたします。

3. お支払期日

・ お支払い期日は請求月の翌月末となります。
※7月以降のお申し込みの場合は、申し込み日から1か月以内または8月14日（月）までのいずれか早い方がお支払い期日となります。
※お支払期日までにご入金の確認が出来ない場合、申込がキャンセルとなる場合がございます。

4. お申込み後のキャンセル

・ 申込後の解約は、お申し出の時期により別途キャンセル料を承ります。

キャンセル料	開催2カ月前まで (申込日~6/23)	料金の30%
	開催1カ月前まで (6/24~7/23)	料金の50%
	開催1カ月前以降 (7/24~)	料金の100%

【一次申込締切：5月31日（水）/最終締切日：7月3日（月）※一部7月28日（金）】

5月31日(水)までに募集枠数を超える申込があった場合は抽選を行います。6月1日以降は先着順の受付になります

お申し込みについて

【お申し込みにあたってご留意いただきたい事項】

◆展示ブースの位置について

事務局から順番にメールでご案内し、メールで希望の小間位置を返信いただきます。
5月31日（水）までに申込のあった展示ブースは、以下の順番でご希望の位置を選択いただき決定します。

- ①小間位置優先選択権が付与された協賛メニュー申込企業
- ②プラチナスponsor、ゴールドスponsor、シルバースponsor
- ③PRプログラムスponsor（プラチナ、ゴールド、シルバースponsor以外）の申込企業

※①の条件で複数社ある場合は、プラチナスponsor、ゴールドスponsor、シルバースponsor、PRプログラムスponsorの順。それでも複数社ある場合は、展示ブースの申込数の多い順。それでも複数社ある場合は、抽選で優先順を決定。

※②、③の条件で複数社ある場合は、展示ブースの申込数の多い順。それでも複数社ある場合は、抽選で優先順を決定。

6月1日以降にお申し込みの企業には、5/31までに申込のあった企業の展示ブース位置が決定した後、順次ご案内します。

◆スポンサーセッションの講演日時について

事務局から順番にメールでご案内し、メールで希望の講演日時を返信いただきます。
5月31日（水）までに申込のあったスポンサーセッションの講演日時は、以下の順番でご希望の講演日時を選択いただき決定します。

- ①プラチナスponsor、ゴールドスponsor、シルバースponsorの順
 - ②PRプログラムスponsor（プラチナ、ゴールド、シルバースponsor以外）の申込企業
- ※①、②の条件で複数社ある場合は、セッション申込枠数の多い順。それでも複数社ある場合は、抽選で優先順を決定。
※講演日時はスポンサーセッション（60分）、スポンサー・ショートセッション（25分）の順に決定します。

6月1日以降にお申し込みの企業には、5/31までに申込のあった企業の講演日時が決定した後、順次ご案内します。
なお、お申し込みの時期によっては、ご希望の講演日時をお選びいただけない場合がございます。

◆スポンサーセッションのタイムシフト配信実施

CEDEC2023パス購入者を対象に、セッション終了翌日からCEDEC終了後期間限定で、CEDEC公式サイトにてセッションのタイムシフト配信を行います。
（本年は8月24日～9月4日am.10:00までを予定）

タイムシフト配信が困難な場合はスポンサーセッションのお申し込みができません。

タイムシフト配信後のCEDEC公式YouTubeチャンネルの配信は任意に選択可能です。

◆申込みが少ない場合は、実施無しとなるプログラムが発生する場合がございます。
その場合はできるだけ早いタイミングでご連絡しますが、その後の対応をご相談させていただく可能性がある旨ご承知おきください。

その他のお知らせ

スケジュール

3月

4月

5月

6月

7月

8月

9月

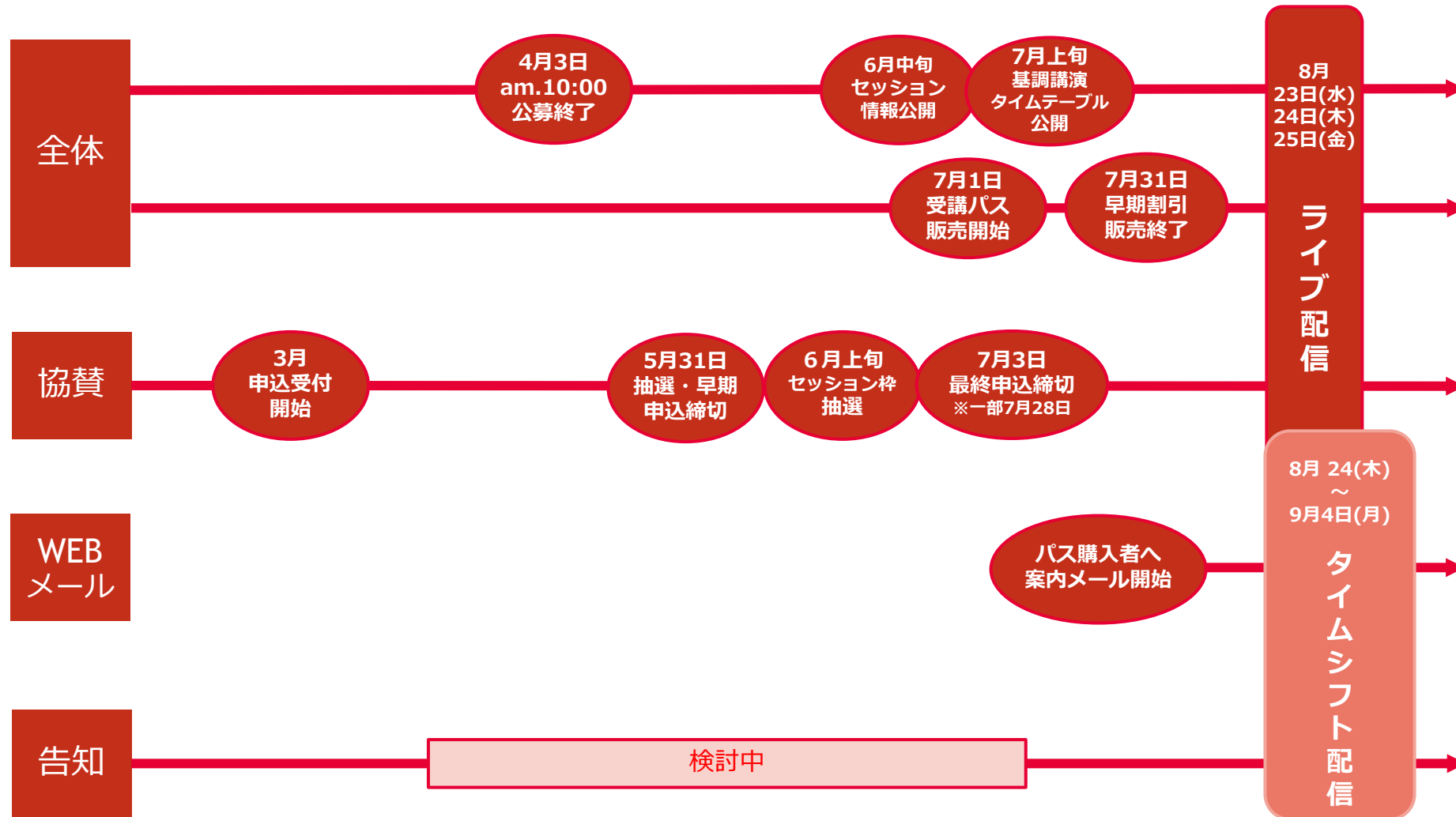

CEDECでのブース出展、講演、広告出稿にあたりましては、以下の点にご留意いただいた上でご検討いただきますようお願いいたします。

◆出展、講演、広告の禁止内容

【反社会的な行為に関する広告の禁止】

関連法令違反、射幸遊戯、酒類、たばこ等の嗜好品、禁止薬物、アダルトコンテンツ、武器および兵器などの反社会的な行為に関する広告出稿は禁止とさせていただきます。

【求人を目的とした出展、講演、広告の禁止】

転職サービス、およびリクルーティングを目的とした出展、講演、広告出稿は禁止とさせていただきます。

(事務局より事前に広告等の内容の確認をお願いする場合がございます。)

■規約の履行

本イベントにおいて展示、セッション等を行う企業・団体等（以下出展/スポンサーセッション/広告/協賛を含め企業パートナーという）は、以下に記載する各規定および主催者から提示される「実施要項」に記載する各規定を遵守しなければなりません。これらに違反した場合もしくは第三者への迷惑行為、公序良俗に反する行為があると主催者が判断した場合、主催者は出展/スポンサーセッション/広告/協賛申込の拒否、契約の解約を行うことができるものとします。その際、企業パートナーから事前に支払われた費用の返還、および契約の解約によって生じた企業パートナーおよび関係者の損害について、主催者は一切補償しないと、主催者および共催者に損害があった場合には企業パートナーにその全額を賠償していただきます。

■企業パートナー資格

企業パートナーは、主催者が定める本イベントの主旨に沿う製品、サービスを提供する企業・団体その他の事業体に限定され、主催者は製品、サービス等が本イベント主旨に合致するか否かを決定する権利を有します。

■求人を目的とした講演、広告の禁止

転職サービス、およびリクルーティングを目的とした講演、広告出稿は禁止とします。事務局より事前に広告等の内容の確認をお願いする場合があります。

■展示ブース位置・セッション講演時間の決定

展示ブース位置は、5月31日までに申込のあった出展社を対象に、以下の順番で希望の位置を選択いただき決定します。

①小間位置優先選択権が付与された協賛メニュー申込企業

②プラチナスポンサー、ゴールドスポンサー、シルバースポンサー

③PRプログラムスポンサー（プラチナ、ゴールド、シルバースポンサー以外）の申込企業

※①の条件で複数社ある場合は、プラチナスポンサー、ゴールドスポンサー、シルバースポンサー、PRプログラムスポンサーの順。それでも複数社ある場合は、展示ブースの申込数の多い順。それでも複数社ある場合は、抽選で優先順を決定。②、③の条件で複数社ある場合は、展示ブースの申込数の多い順。それでも複数社ある場合は、抽選で優先順を決定します。

6月1日以降に申し込んだ出展社は、5月31日までに申し込んだ出展社のブース位置が決定した後、順次選択します。

セッションの講演時間は、5月31日までに申込のあった企業を対象に、以下の順番でご希望の講演日時を選択いただき決定します。

①プラチナスポンサー、ゴールドスポンサー、シルバースポンサーの順

②PRプログラムスポンサー（プラチナ、ゴールド、シルバースポンサー以外）の申込企業

※①、②の条件で複数社ある場合は、セッション申込枠数の多い順。それでも複数社ある場合は、抽選で優先順を決定。講演日時はスポンサーセッション（60分）、スポンサー・ショートセッション（25分）の順に決定します。

6月1日以降に申し込んだ企業は、5月31日までに申込のあった企業の講演時間が決定した後、順次選択します。

展示ブース位置、セッション講演時間のいずれも、事務局から申込企業に順番にメールで案内し、申込企業はメールで希望の展示ブース位置、セッション講演時間を事務局に返信します。なお、展示ブース位置、セッション講演時間の決定方法は変更する場合があります。

■契約の成立

企業パートナーが申込を行い、主催者がそれを受理・承認した日をもって、契約の成立とします。

■料金の支払い

企業パートナーは、請求書に記載された期日までに、請求された企業パートナー料金全額を主催者の指定する銀行口座へ振り込むものとします。原則、前納制となります。

支払期日までに企業パートナー料金のお振込が確認できない場合は、契約は解約となります。この場合、主催者に損害がある場合には、企業パートナーはその全損害を賠償するものとします。

企業パートナー料金は、セッション枠および申込内容すべての対価となります。

■企業パートナー契約の解約

企業パートナーが、契約成立後にその全部または一部を解約する場合は、必ず文書にて行わなければならないとします。その際、企業パートナーには下記の解約料をお支払いいただきます。

開催2カ月前まで（申込日～2023年6月22日）企業パートナー料金の30%

開催1カ月前まで（2023年6月23日～7月22日）企業パートナー料金の50%

開催1カ月前以降（2023年7月23日～）企業パートナー料金の100%

※解約料を超える損害が主催者または共催者に発生している場合には、別途その損害を賠償していただきます。

※解約料は、請求書に記載された期日までに主催者指定の銀行口座へ振り込むものとします。

■転貸の禁止

企業パートナーは、主催者の許可なく、契約内容の全部または一部を他社へ譲渡、貸与等（譲渡料、貸与料等の有無を問わず）を行うことはできません。

■イベントの延期・変更・中止について

主催者が主催者の責に帰する事由に基づいて本イベントを延期し、会期期間を変更し、又は中止した場合において、企業パートナーが申込内容を実施できなくなった場合には、主催者が企業パートナーに対して、開催残余日数を基準として日割計算した企業パートナー料金の払い戻しを行うものとします。

また、主催者は不可抗力により本イベントの開催が困難又は不可能となり、又は不可抗力が生じるおそれがあると主催者が判断する場合には、本イベントを延期し、会期期間を変更し、又は中止できるものとします。この場合には、主催者が既に受領した企業パートナー料金は企業パートナーへ返金しません。ただし、主催者は、不可抗力事由の内容、性質その他の事情に鑑みて、その裁量により企業パートナー料金の一部を返金する場合があります。

なお、企業パートナーが上記の各事由に基づく本イベントの延期、会期変更又は中止によって損害を被った場合でも、主催者は企業パートナーに対し何ら責任を負わないものとします。

本規約において、不可抗力には以下の各号が含まれるものとします。

- ①天災地変（地震、台風、暴風雨、津波、洪水、地すべり、落雷、爆発、水災等を含む）
- ②社会的混乱（戦争、テロ、敵対行為、内乱、暴動、市民騒擾等を含む）
- ③公権力による行為（法令・規則の制定改廃、政府機関の介入、行政命令、通商禁止等を含む）
- ④感染症・伝染病（各種細菌、各種ウイルス等を含む）の蔓延
- ⑤公共インフラの事故（停電、通信回線の切断、輸送機関の事故等を含む）
- ⑥資材・資源不足（電気・ガス・水道の供給停止、石油の不足、原材料・資材の不足等を含む）
- ⑦為替、運賃等の変動・高騰
- ⑧労働争議（ストライキ、サボタージュ、ロックアウト等を含む）
- ⑨重要取引先の債務不履行（会場運営会社の破産・破綻等を含む）
- ⑩前各号の他、主催者の責に帰さない事象

■損害賠償責任

主催者および共催者は、理由の如何を問わず、企業パートナーおよびその関係者が本イベントへ参画することを通じて被った、人身および財物に対する傷害、損害等に対して一切の責任を負いません。また企業パートナーは、その従業員、代理人、関係者の故意、過失または無過失によって、会場の施設およびその設備等や、第三者の人身・財物に与えた一切の損害について、ただちにその損害を賠償しなければなりません。

主催者または共催者がこれらの損害の賠償請求を受けた場合、当該企業パートナーは自らの責任でその支払いを行うとともに、主催者または共催者に損害が生じた場合には、弁護士に支払った着手金・報酬金等も含め、その全額を速やかに主催者に支払うものとします。

主催者および共催者は、本イベントにおける一切の制作物の中に生じた誤字、脱字等に関する責任を負わないものとします。

■写真・ビデオ撮影

本イベントにおける写真・ビデオ撮影等を許可する権利、その他映像に関する一切の権利は、主催者が有します。

■個人情報の取り扱い

企業パートナーは、本イベントを通じて個人情報を取得する場合、個人情報保護法および関連法令を遵守し、適法かつ適切な取得を行う必要があります。

利用目的は必ず公表・通知し、その範囲内で利用しなければなりません。また、取得した個人情報は、企業パートナーが責任をもって管理・運用するものとします。万一、受講者に損害が生じた場合、企業パートナーが全責任を負うとともに、自ら紛争を解決するものとします。

■個人情報の第三者提供

企業パートナーは、主催者から提供された個人情報（以下「本個人情報」）の取り扱いについて、以下の内容を十分理解し、遵守すること。

1. 許諾内容の遵守

企業パートナーは、主催者が企業パートナーによる第2項(1)の利用目的の実施のために許諾をとった受講登録者(以下「対象者」)に対し、本個人情報の内容に従って、資料等の送信および連絡を行います。その際、送信および連絡の方法は、対象者が許諾した内容、範囲に従うものとします。また、主催者から受領した対象者の許諾に関する記録は、各企業パートナーにおいて必要となる期間、保管してください。

本イベントにおける許諾文面は以下となります。

CEDECでは、現地会場の受講者バッジにバーコードシステムを採用しております。展示ブースやセミナー会場でお客様が提示されたバーコードを読み取った場合、もしくはオンラインにてセッションを視聴された場合には、本イベントにご登録いただいた参加者の皆さまの個人情報(氏名、メールアドレス、勤務先、部署、役職、職種)を、ご登録の際の同意に基づき、当該の以下の出展社、協賛社に第三者提供いたします。各出展社・協賛社に提供した個人情報は、各社の責任において管理され、各社より製品・サービス・セミナー・アンケート調査等、各種ご案内のために利用させていただくことがあります。

以下出展社・協賛社名

2. 本個人情報の利用目的

(1)本個人情報は、企業パートナーからのご案内(製品・サービス、セミナー等の紹介)と顧客満足度調査など、対象者が許諾した目的のみに利用可能です。

(2)上記(1)の目的以外で本個人情報を利用する場合は、企業パートナー自身があらためて個々の対象者から個別に承諾を得てください。

3. 個人情報の利用方法

提供を受けた個人情報を基に、最初に顧客に情報を送る際には、必ず「個人情報の入手経路」・「企業パートナー名」・「企業パートナーの連絡先」・「個人情報の変更・削除・情報提供の停止の方法」を明記してください。

4. 本個人情報の管理等

本個人情報は、第三者に開示、公表、漏洩、譲渡、貸与または配布等はできません。不要になった場合の廃棄処理や、対象者からの訂正、削除要求などには適切に対処してください。

5. 責任

主催者から提供を受けた個人情報は、企業パートナーの責任において厳正に管理してください。万が一、企業パートナーの責任による本個人情報にかかる事故やトラブルが生じたときは企業パートナーが責任をもって対処するとともに、ただちに主催者に連絡してください。主催者の責に帰すべき事由によらず、対象者または企業パートナーに損害が生じた場合、主催者の責任は問いません。また、本個人情報の正確性など内容についても主催者の責任は問いません。

【お問い合わせ先】

CESA CEDEC担当

Email : sponsor@cedec.jp

〒163-0718

東京都新宿区西新宿2-7-1 小田急第一生命ビル18階
一般社団法人コンピュータエンターテインメント協会